

MANUAL DE MONTAJE

APF4

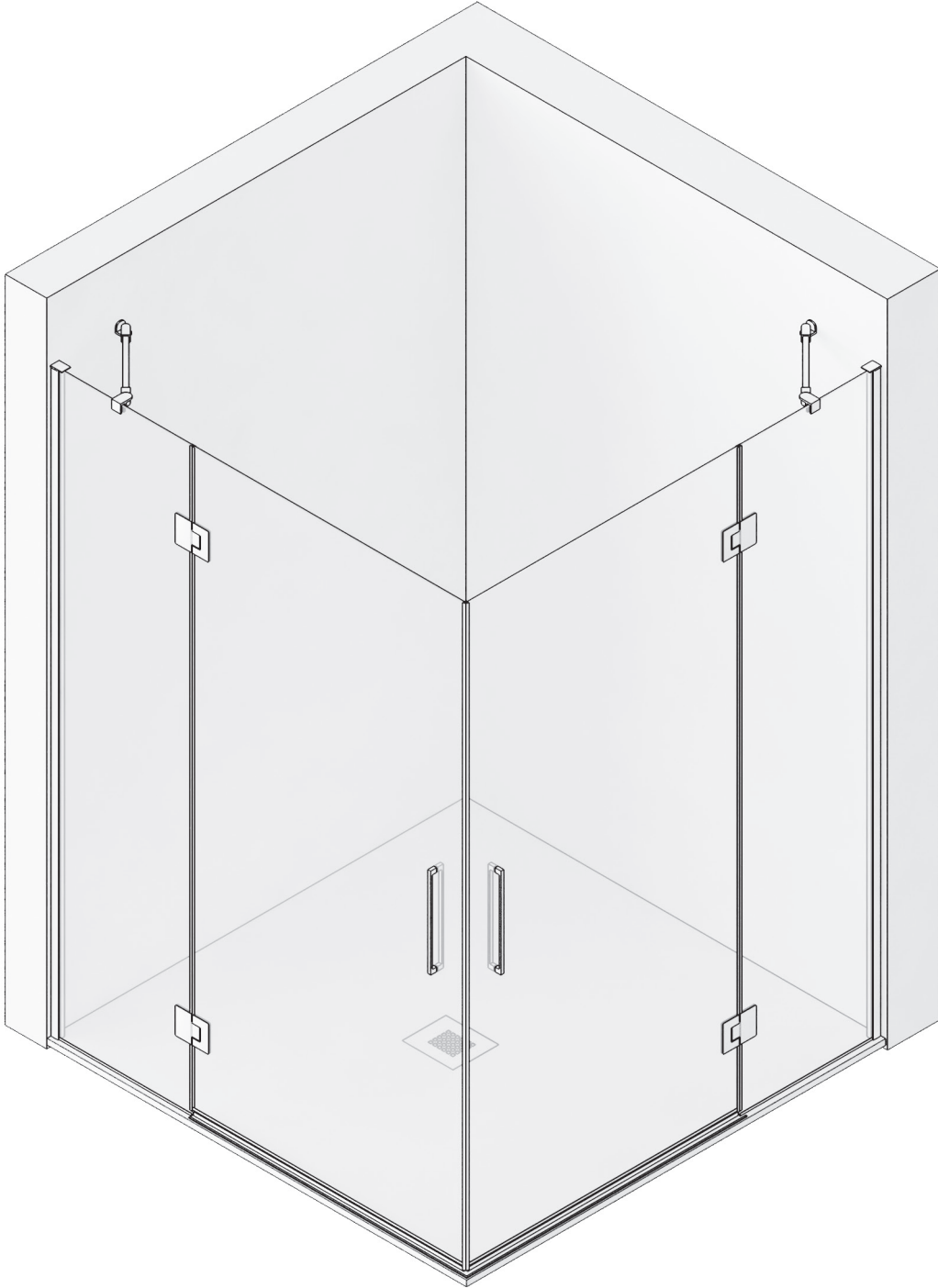

MAMPARA ANGULAR DE DUCHA

2 HOJAS ABATIBLES + 2 FIJAS

APF4

1

PRESENTAMOS LOS PERFILES EXPANSORES HOJAS FIJAS SOPORTE PUERTAS EN PAREDES, SEGÚN CORRESPONDA SU POSICIÓN, NIVELANDOLOS, A 1 CM DE BORDE EXTERIOR DEL PLATO DUCHA Y MARCAMOS TALADROS.

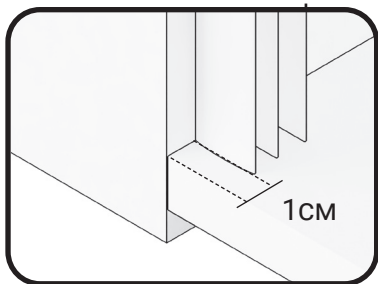

2

TALADRAR LA PARED CON BROCA Ø 6 MM.

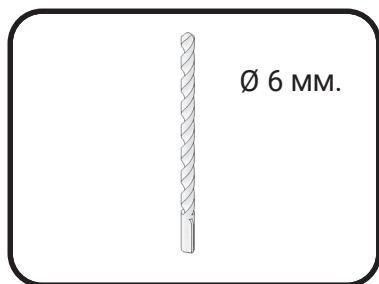

3

ATORNILLAR LOS PERFILES EXPANSORES HOJAS FIJAS A PAREDES, FIJANDOLOS CON TACOS DEL N°6 Y LOS 6 TORNILLOS 4.2 X 32.



4

COLOCAMOS GOMA DE ESTANQUEIDAD INFERIOR Y LA GOMA BURBUJA VIDRIO-VIDRIO (CAJEADA), EN LAS HOJAS FIJAS.

5

INTRODUCIMOS LAS HOJAS FIJAS PRE-MONTADAS EN SUS CORRESPONDIENTES MARCOS EXPANSORES.

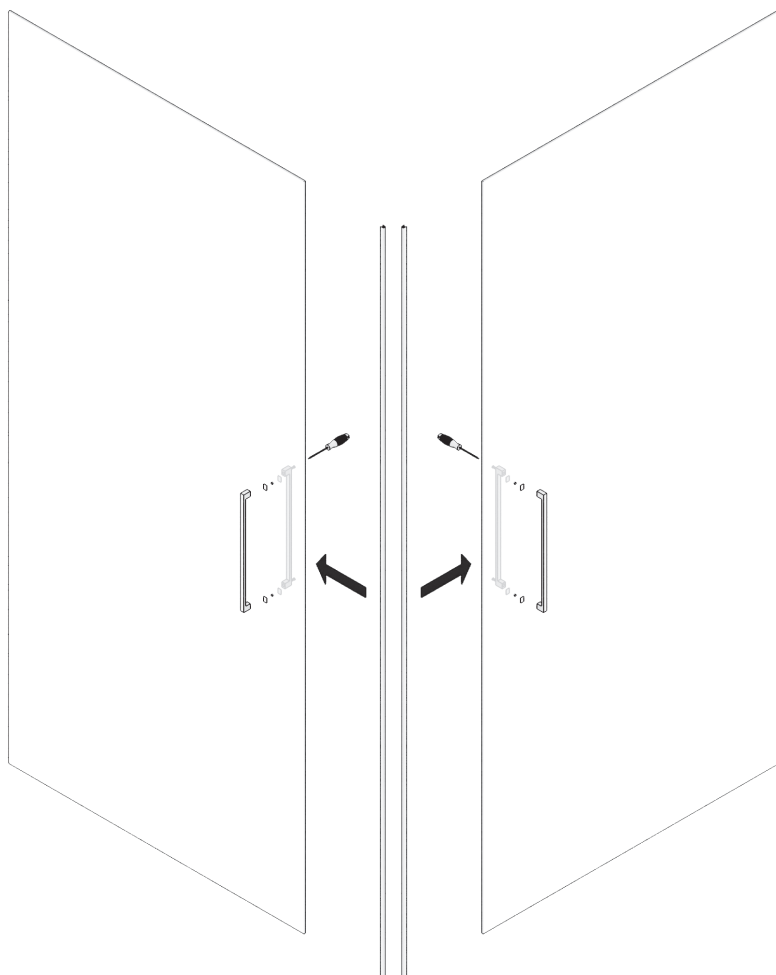

6

MONTAMOS ASAS TIRADORES Y GOMAS IMÁN ANGULAR, EN LAS HOJAS ABATIBLES.

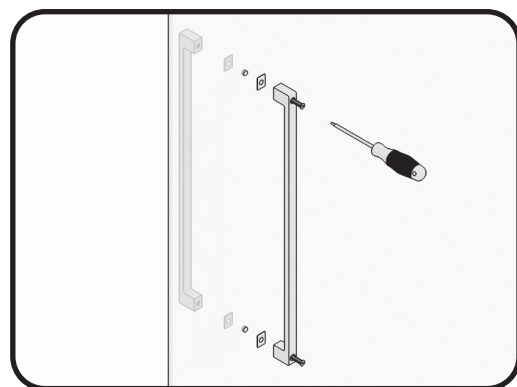

7

PRESENTAMOS LAS HOJAS ABATIBLES SOBRE LAS BISAGRAS VIDRIO-VIDRIO DE LAS HOJAS FIJAS SOPORTE PUERTAS PRE-MONTADAS, ELEVANDOLAS CON CALZOS 1.5 CM SOBRE EL PLATO DE DUCHA, DESMONTANDO LAS TAPAS COGIDA BISAGRA-VIDRIO, INTRODUCIENDO LAS HOJAS ABATIBLES EN LAS MUESCAS CORRESPONDIENTES Y ATORNILLANDO DE NUEVO SUS TAPAS CON GOMAS A DOS CARAS.

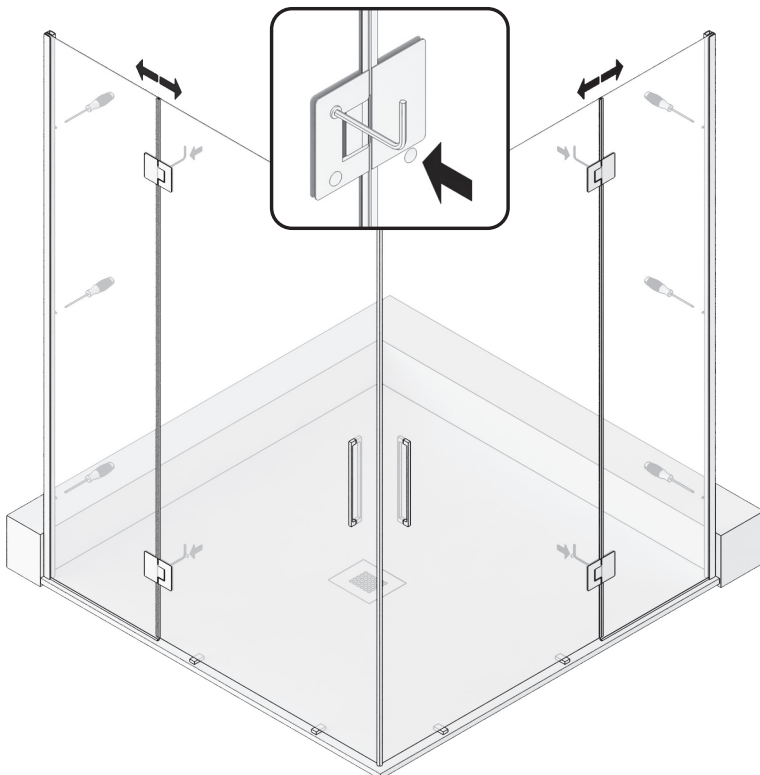
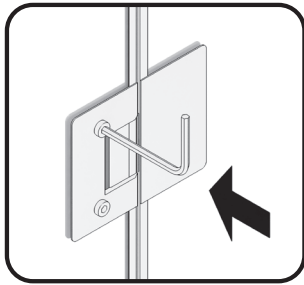

8

AFLOJAMOS LOS TORNILLOS DE SUJECCIÓN DE LAS TAPAS BISAGRA-VIDRIO. APROXIMAMOS Y NIVELAMOS LAS HOJAS ABATIBLES CON LAS HOJAS FIJAS ENTRE VIDRIOS Y RESPECTO AL CIERRE Y PAREDES, FIJAMOS LAS HOJAS ABATIBLES CON LAS FIJAS, APRETANDO LOS TORNILLOS DE LAS TAPAS BISAGRAS-VIDRIO. FIJAMOS LAS HOJAS FIJAS A SUS PERFILES EXPANSORES CON LOS 6 TORNILLOS AUTORROSCANTES CON BASES Y COLOCAMOS SUS RESPECTIVOS TAPONES EMBELLECEDORES, POR EL INTERIOR DE LA DUCHA.

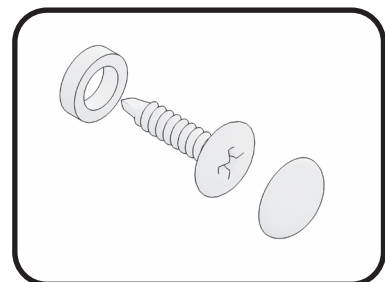

APF4

9

RETIRAMOS LOS CALZOS DE LAS HOJAS ABATIBLES, COLOCAMOS LAS GOMAS INFERIORES BARREDERAS.



10

PRESENTAMOS, NIVELAMOS Y MARCAMOS LOS BRAZOS DE SUJECCIÓN SUPERIOR DE LAS HOJAS FIJAS, AJUSTANDO LA DISTANCIA AL CORTE DEL TUBO DE LOS MISMOS Y FIJAMOS A PAREDES Y VIDRIOS.

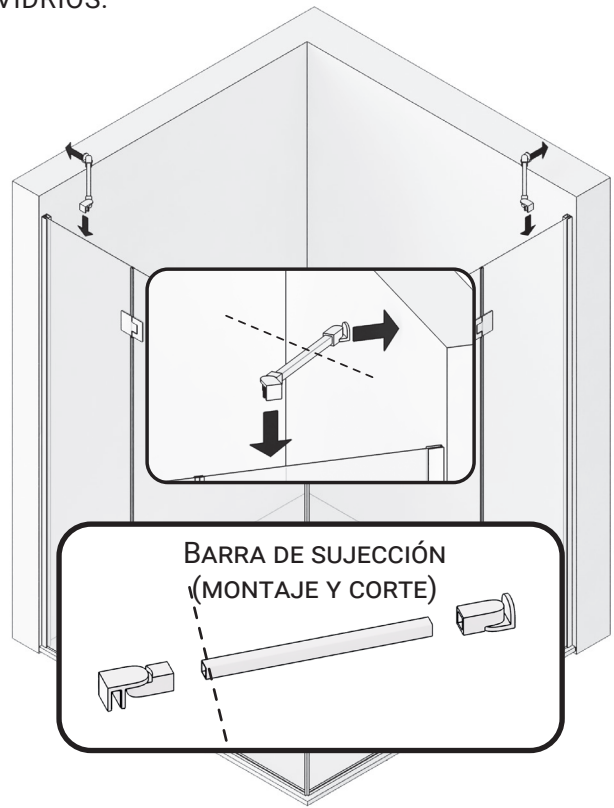

11

MEDIMOS, CORTAMOS EN ANGULOY PEGAMOS EL PERFIL DE ESTANQUEIDAD DE PARED A VÉRTICE POR DELANTE DE LAS HOJAS ABATIBLES.

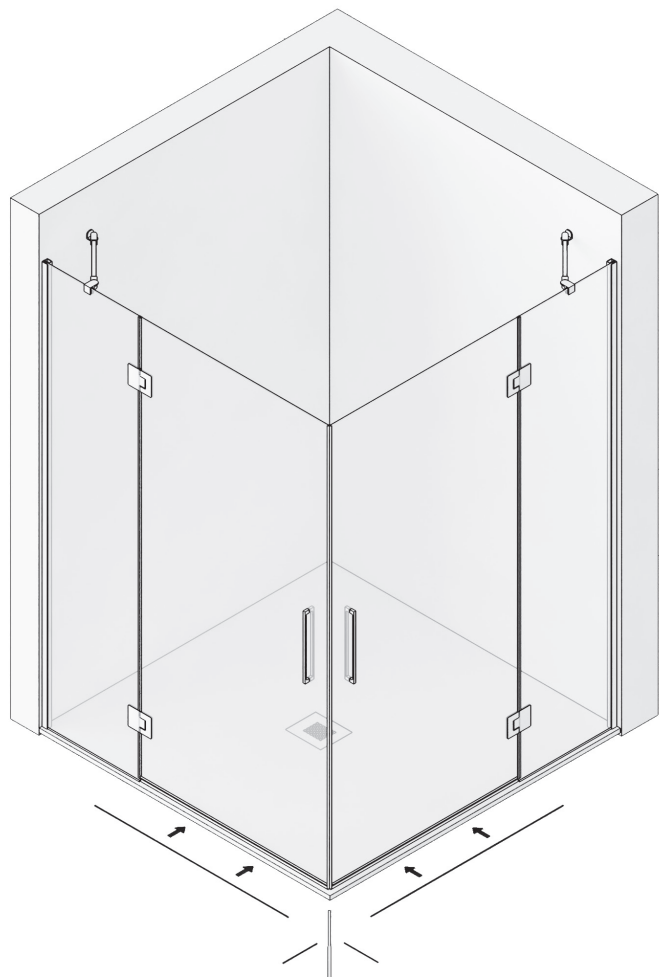

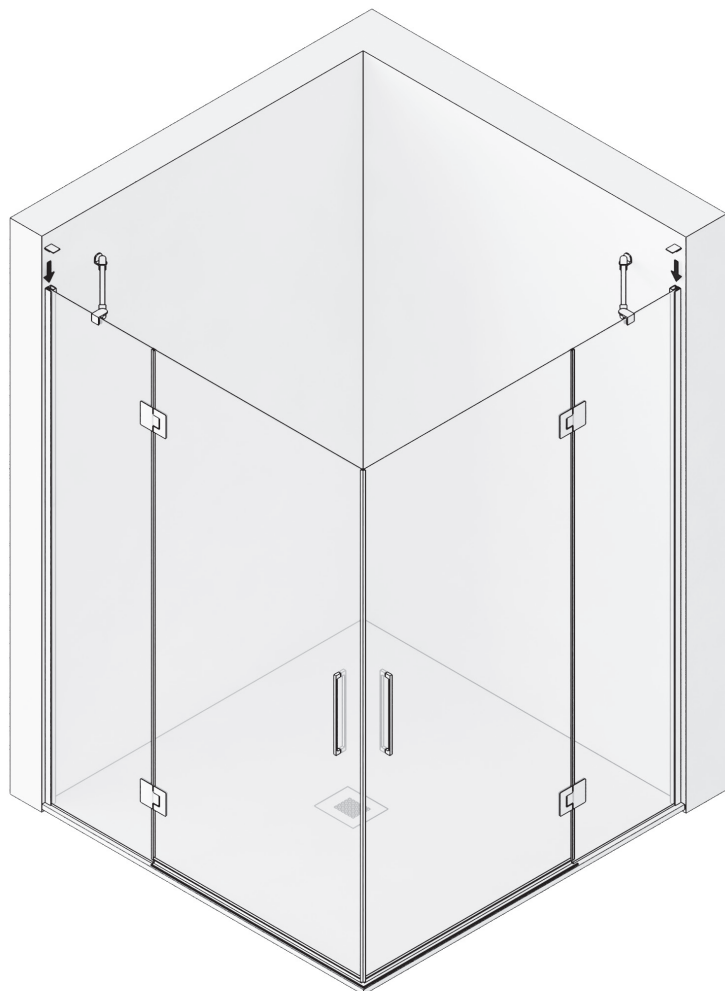

12

COLOCAMOS LAS TAPAS
EMBELLECEDORAS SUPERIORES EN LOS
PERFILES EXPANSORES DE LAS HOJAS
FIJAS.

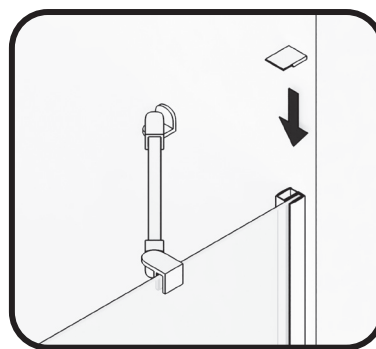

13

SELLAR CON SILICONA EL
CONTORNO EXTERIOR DE
LA MAMPARA.

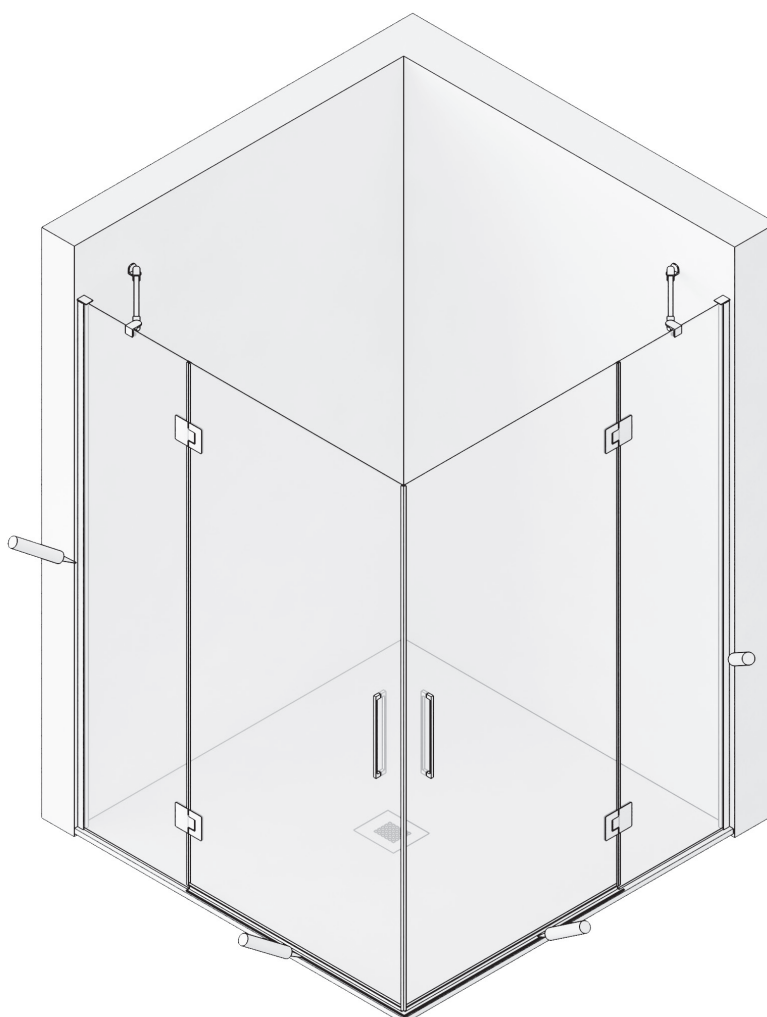
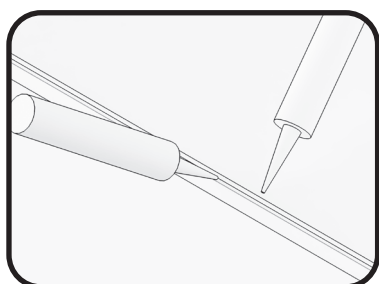

APF4

